



**UniFi**® | AP AC PRO

802.11ac Dual-Radio  
Pro Punto de acceso

Modelo: UAP-AC-PRO

GUÍA DE  
INICIO RÁPIDO

## Introducción

Gracias por adquirir UniFi® 802.11ac Dual-Radio Pro Access Point de Ubiquiti Networks®. Esta Guía de inicio rápido se ha diseñado para guiarle a través de la instalación e incluye las condiciones de la garantía.

**Importante:** El UAP-AC-Pro requiere el controlador UniFi 5.4 o posterior, disponible en:  
[www.ubnt.com/download/unifi](http://www.ubnt.com/download/unifi)

## Contenido del paquete



UniFi AP AC Pro



Soporte de montaje



Placa de apoyo de techo



Tornillos de cabeza plana (cant.: 4)



Tuercas Keps (cant.: 4)



Tornillos (cant.: 4)



Tacos para tornillos (cant.: 4)



Pasador de cable



Guía de inicio rápido

**CONDICIONES DE USO:** los dispositivos de radio Ubiquiti se deben instalar de manera profesional. El cable Ethernet apantallado y la toma de tierra se deben utilizar según las condiciones de garantía del producto. TOUGH Cable™ está diseñado para instalaciones en exteriores. El instalador profesional se hace responsable de actuar según la normativa específica del país, incluidos el trabajo dentro de los canales de frecuencia legales, la potencia de salida y los requisitos de selección de frecuencia dinámica (DFS).

## Requisitos de instalación

- Destornillador Phillips
- Taladro y broca (6 mm para el montaje en pared; 3 mm para el montaje en techo)
- Opcional: panel de yeso o sierra de calar (para abrir un agujero de 18 mm para el cable Ethernet)
- Cable UTP Cat5/6 para instalaciones en interiores

## Requisitos de instalación en exteriores



**Importante:** El UAP-AC-PRO se puede instalar en exteriores bajo un alero u otro lugar protegido. No instale el punto de acceso UniFi en entornos abiertos.

- El montaje se debe realizar al menos a 60 cm del borde del alero o del techo.
- La abertura de salida del cable debe situarse en el lado opuesto al entorno abierto.
- El cable debe orientarse hacia abajo cuando el montaje se realiza en pared.
- El cableado apantallado de categoría 5 (o superior) con hilo de drenaje debe utilizarse para todas las conexiones Ethernet con cable en exteriores y debe conectarse a la toma de tierra de CA del PoE.

Le recomendamos que proteja sus redes de entornos exteriores dañinos y fenómenos de descarga electrostática con el cable apantallado Ethernet de calidad industrial de Ubiquiti Networks. Para obtener más información, visite [www.ubnt.com/toughcable](http://www.ubnt.com/toughcable)

## Requisitos del sistema

- Linux, Mac OS X o Microsoft Windows 7/8/10
- Java Runtime Environment 1.6 (se recomienda 1.8 o posterior)
- Navegador web: Mozilla Firefox, Google Chrome, Microsoft Edge o Microsoft Internet Explorer 10 (o posterior)
- Software del controlador UniFi 5.4 o posterior (disponible en: [www.ubnt.com/download/unifi](http://www.ubnt.com/download/unifi))

## Requisitos de topología de la red

- Red con DHCP habilitado (tanto para que el punto de acceso pueda obtener una dirección IP como para los clientes inalámbricos tras la instalación)
- UniFi Cloud Key o una estación de gestión que ejecute el software del controlador UniFi 5.4 (o posterior), ubicado in situ y conectado a la misma red de capa 2, o ubicado fuera de las instalaciones en la nube o en un CCR

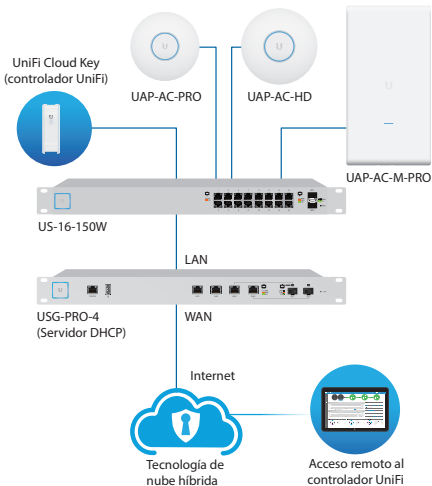

*Diagrama de red de muestra*

Todos los dispositivos UniFi son compatibles con controladores de gestión externa. Para obtener información acerca de la configuración, consulte la Guía del usuario en el sitio web: [www.ubnt.com/download/unifi](http://www.ubnt.com/download/unifi)

## Descripción del hardware

### LED



Color del LED	Status
Blanco	Valores predeterminados de fábrica, a la espera de ser integrado.
Blanco parpadeando	Iniciando.
Alternancia entre blanco y azul	El dispositivo está ocupado; no lo toque ni lo desconecte. Suele indicar que está teniendo lugar algún proceso, como una actualización del firmware.
Azul	Indica que el dispositivo se ha integrado en una red y funciona correctamente.
Azul parpadeando rápidamente	Se utiliza para localizar un punto de acceso. El punto de acceso parpadeará cuando haga clic en la opción de <b>Locate</b> (buscar) en el software del controlador UniFi. También se mostrará la ubicación del punto de acceso en el mapa.
Azul fijo con parpadeo ocasional	Indica que el dispositivo está en un estado aislado (no funcionará ninguna WLAN hasta que se encuentre un enlace de subida).

## Puertos

Orificio de seguridad

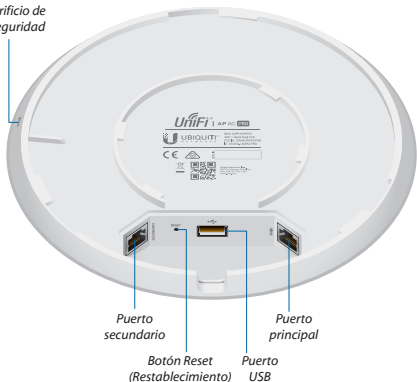

**Secundario** El puerto *secundario* es un puerto Gigabit Ethernet que se utiliza para puentes.

**Restablecer** El botón *Reset* (Restablecimiento) tiene dos funciones en el punto de acceso UniFi:

- **Reiniciar** Pulse y suelte rápidamente el botón *Reset* (Restablecimiento).
- **Restaurar la configuración predeterminada de fábrica** Mantenga pulsado el botón *Reset* (Restablecimiento) como mínimo cinco segundos.

**USB** The *USB* port is reserved for future use.

**Principal** El puerto *principal* es un puerto Gigabit Ethernet que se utiliza para conectar la alimentación y debe conectarse al servidor DHCP y a la red LAN.

 **Nota:** Si necesita retirar el punto de acceso UniFi del soporte de montaje, inserte un clip metálico en el orificio de seguridad para soltar la pestaña de bloqueo y gire el punto de acceso UniFi hacia la izquierda.

## Actualizar desde el UAP-PRO

El diseño del soporte de montaje del UAP-AC-PRO facilita la actualización desde el UAP-PRO al eliminar la necesidad de realizar nuevos agujeros en la pared o el techo. Las siguientes ilustraciones muestran los agujeros del soporte de montaje que se utilizan para los UAP-AC-PRO y UAP-PRO:



*Agujeros de soporte de montaje (4)  
para el UAP-AC-PRO*



*Agujeros de soporte de montaje (3)  
para el UAP-PRO*

Para comenzar la actualización, realice los siguientes pasos:

1. Inserte un clip metálico en la muesca de bloqueo del UAP-PRO para desactivar el bloqueo. A continuación, gire el UAP-PRO hacia la izquierda y retírelo del soporte de montaje.

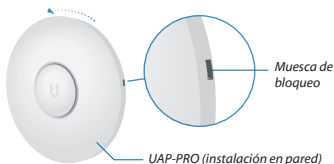

2. Desenrosque los tres tornillos que sujetan el soporte de montaje a la pared o al techo.
3. Vaya al paso 3 de la sección de montaje en pared o al paso 4 de la sección de montaje en techo.

## Instalación de hardware

El punto de acceso UniFi se puede montar en la pared o en el techo. Siga los pasos para instalarlo correctamente:

### Montaje en pared

1. Coloque el soporte de montaje en la ubicación deseada de la pared con la flecha apuntando hacia arriba.
2. Marque los cuatro agujeros de montaje y utilice una broca de 6 mm para taladrar los agujeros. Si el cable Ethernet pasa a través de la pared, corte o taladre un agujero de aproximadamente 18 mm de diámetro. A continuación, pase el cable CAT5/6 a través del agujero.

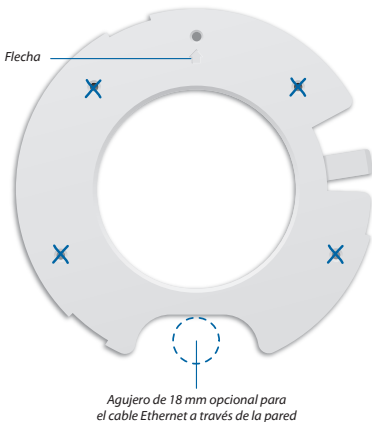



3. Inserte los tacos en los agujeros de 6 mm. Fije el *soporte de montaje* a la pared insertando los tornillos en los tacos.

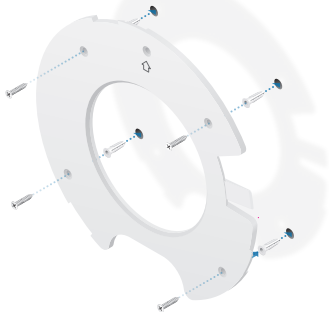

**Nota:** Si actualiza desde el UAP-PRO, fije el nuevo *soporte de montaje* a la pared utilizando los agujeros existentes.

4. Retire la cubierta de goma de los puertos del punto de acceso UniFi.



5. Si el cable Ethernet se extiende a lo largo de la superficie de montaje, vaya al paso 6. Si el cable Ethernet pasa a través de la pared o del techo, inserte el pasador de cable.



6. Pase el cable Ethernet por la cubierta del puerto.



**Nota:** Pronuncie el agujero del cable para acomodar el conector RJ45 y, a continuación, selle el espacio alrededor del cable.

7. Conecte el cable Ethernet al puerto principal y vuelva a colocar la cubierta del puerto.



8. Alinee la *muesca* del borde superior del punto de acceso UniFi con la *flecha* del soporte de montaje.

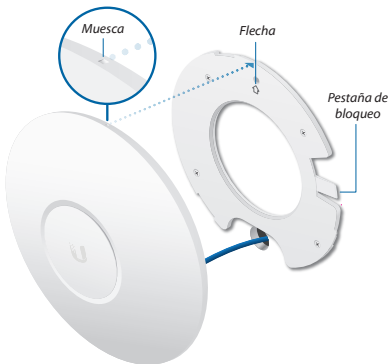

9. Gire el punto de acceso UniFi hacia la derecha hasta que las pestañas estén en su lugar y la *pestaña de bloqueo* encaje.



## Montaje en techo

1. Retire la sección del techo.
2. Coloque la *placa de apoyo del techo* en el centro de la sección del techo. Marque los cuatro agujeros de montaje y un agujero de 18 mm para pasar el cable Ethernet.

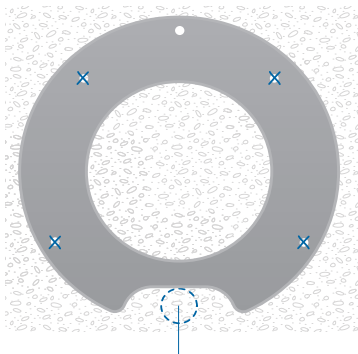

*Agujero de 18 mm para pasar el cable Ethernet*

3. Utilice una broca de 3 mm para taladrar los agujeros, y corte o taladre el agujero para pasar el cable Ethernet.

4. Inserte los *tornillos de cabeza plana* a través del *soporte de montaje*, la sección del techo y la *placa de apoyo del techo* (ver nota más abajo). Apriete los tornillos con las *tuercas Keps*.

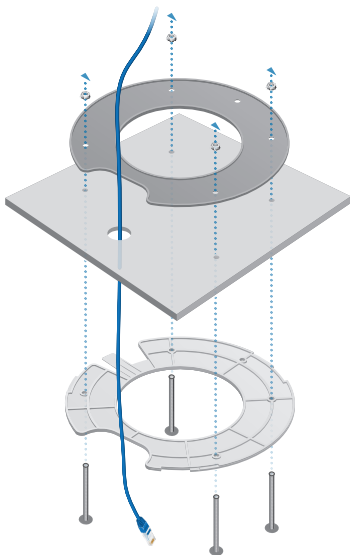

**Nota:** Si actualiza desde el UAP-PRO, inserte los *tornillos de cabeza plana* a través del nuevo *soporte de montaje*, la sección del techo y la *placa de apoyo del techo*. (También puede reutilizar la *placa de apoyo del techo* del UAP-PRO o reemplazarla con la nueva placa del UAP-AC-PRO).

5. Inserte el *pasador de cable*.



6. Retire la cubierta del puerto del punto de acceso UniFi y, a continuación, pase el cable Ethernet a través de la cubierta.



 **Nota:** Pronuncie el agujero del cable para acomodar el conector RJ45 y, a continuación, selle el espacio alrededor del cable.

7. Conecte el cable Ethernet al puerto *principal* y vuelva a colocar la cubierta del puerto.

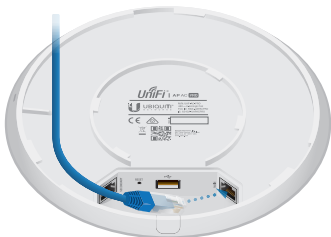

640-00183-10

8. Alinee la muesca del borde superior del punto de acceso UniFi con la *flecha* del soporte de montaje.

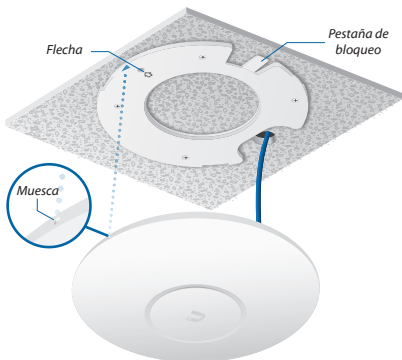

9. Gire el punto de acceso UniFi hacia la derecha hasta que las pestañas estén en su lugar y la *pestaña de bloqueo* encaje.

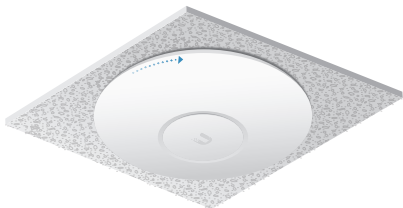

10. Vuelva a colocar la sección del techo en su lugar.

## Encendido del punto de acceso UniFi

El UAP-AC-PRO dispone de PoE 802.3af/802.3at con autodetección y se puede alimentar con cualquier interruptor compatible con PoE+ 802.3af/802.3at.

### Conexión a un interruptor PoE

Conecte el cable Ethernet del punto de acceso UniFi directamente a un puerto PoE del interruptor.





## Instalación de software

Descargue e instale la última versión del software del controlador UniFi. Ejecútelo y siga las instrucciones que aparecen en pantalla. El software y las instrucciones paso a paso en la Guía del usuario están disponibles en:

**[www.ubnt.com/download/unifi](http://www.ubnt.com/download/unifi)**

Una vez que haya instalado el software y ejecutado el asistente de instalación de UniFi, aparecerá una pantalla de inicio de sesión para la interfaz de administración del controlador UniFi. Introduzca el nombre de administrador y la contraseña que creó y haga clic en la opción para **Log In** (iniciar sesión)..

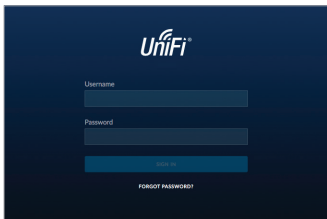

Puede administrar su red inalámbrica y ver estadísticas de la red mediante la interfaz de administración del controlador UniFi. Para obtener información sobre la configuración y el uso del software del controlador UniFi, consulte la Guía del usuario.

## Instalación de la aplicación para móviles

Ubiquiti Networks también ofrece una aplicación móvil de UniFi, disponible en la App Store (iOS) o en Google Play™ Store (Android). Puede utilizarla para hacer uso de funciones básicas del punto de acceso UniFi sin necesidad de configurar un controlador UniFi. También permite una conexión constante de los puntos de acceso para controladores remotos (controladores que no están en la misma red de capa 2) y fácil acceso a los controladores locales y a los que están siendo supervisados en **[unifi.ubnt.com](http://unifi.ubnt.com)**

## Especificaciones

UAP-AC-PRO	
Dimensiones	196,7 x 196,7 x 35 mm (7,74 x 7,74 x 1,38")
Peso con kit de montaje	350 g (12,35 oz) 450 g (15,87 oz)
Interfaz de red	(2) puertos Ethernet 10/100/1000
Botones	Reset (Restablecer)
Método de alimentación	PoE 802.3af/802.3at
Fuente de alimentación	Interruptor UniFi (PoE)
Consumo máximo de energía	9W
Frecuencia operativa	2,4 GHz 5 GHz
Potencia máxima de transmisión 2,4 GHz 5 GHz	22 dBm 22 dBm
Antenas	(3) antenas de banda dual de 3 dBi cada una
Estándares Wi-Fi	802.11 a/b/g/n/ac
Seguridad inalámbrica	WEP, WPA-PSK, WPA-Enterprise (WPA/WPA2, TKIP/AES)
Montaje	Pared/techo (kits incluidos)
Temperatura de funcionamiento	De -10 a 70° C (de 14 a 158° F)
Humedad de funcionamiento	Del 5 a 95% sin condensación
Certificaciones	CE, FCC, IC

## Indicaciones de seguridad

1. Lea, siga y conserve estas instrucciones.
2. Preste atención a todas las advertencias.
3. Utilice exclusivamente los dispositivos o accesorios indicados por el fabricante.



**ADVERTENCIA:** No utilice este producto en una lugar en el que pueda sumergirse en agua.



**ADVERTENCIA:** Evite utilizar este producto durante una tormenta eléctrica. Existe la remota posibilidad de se produzca una descarga eléctrica causada por los rayos.

## Información de seguridad eléctrica

1. Es obligatorio cumplir los requisitos de corriente, frecuencia y voltaje indicados en la etiqueta del fabricante. La conexión a una fuente de alimentación diferente a las especificadas puede ocasionar un funcionamiento incorrecto, daños en el equipo o riesgo de incendio si no se respetan las limitaciones.
2. Este equipo no contiene piezas que un operador pueda reparar. Solo un técnico de servicio cualificado debe proporcionar servicios.

## Garantía limitada

UBIQUITI NETWORKS, Inc (“UBIQUITI NETWORKS”) garantiza que el producto proporcionado (el “Producto”) no tendrá defectos de material ni mano de obra durante un (1) año desde la fecha del envío por parte de UBIQUITI NETWORKS, en condiciones normales de uso y funcionamiento. La única obligación y responsabilidad de UBIQUITI NETWORKS bajo la presente garantía será la de reparar o sustituir, a su discreción, cualquier Producto que no cumpla lo dispuesto en la garantía durante el período de garantía. Esta garantía no cubre los gastos de traslado y reinstalación de ningún Producto. El período de la garantía de cualquier Producto reparado o sustituido no se ampliará más del plazo original.

## Condiciones de la garantía

La garantía no será válida en ninguno de los siguientes casos:

- (I) Si el Producto ha sido modificado y/o alterado, o se le ha realizado un adición, excepto si lo ha hecho Ubiquiti Networks o algún representante autorizado, o si Ubiquiti Networks lo ha autorizado por escrito.
- (II) Si el Producto se ha pintado, renovado o modificado físicamente.
- (III) Si el Producto se ha dañado debido a errores o defectos del cableado.
- (IV) Si el Producto se ha sometido a un uso incorrecto, abuso, negligencia, tensión eléctrica, electromagnética o física anormal, incluidos relámpagos, o accidente.
- (V) El Producto se ha dañado o alterado como resultado del uso de firmware de un tercero.
- (VI) Si el Producto no dispone de una etiqueta MAC Ubiquiti original o le falta alguna otra etiqueta de Ubiquiti.
- (VII) Si Ubiquiti no ha recibido el Producto en un plazo de 30 días a partir de la emisión de la RMA.

Además, la garantía anterior únicamente tendrá validez en los siguientes casos: si el Producto se ha instalado y utilizado en todo momento de conformidad, y en todos los aspectos materiales, con la documentación del Producto aplicable; si todo el cableado Ethernet utiliza CAT5 (o superior) y siempre que se utilice cableado Ethernet blindado para instalaciones en exteriores y se sigan los requisitos de cableado en interiores para la instalación en interiores.

## Devoluciones

No se repararán ni sustituirán Productos sin obtener un número de autorización para devolución de materiales (RMA) por parte de UBIQUITI NETWORKS durante el período de garantía; el transporte de los Productos que se reciban en las instalaciones de UBIQUITI NETWORKS debe estar prepago de conformidad con el proceso de RMA de UBIQUITI NETWORKS.

No se procesarán los Productos devueltos sin un número de RMA, y se devolverán con facturación al destinatario o estarán sujetos a su eliminación. Para obtener más información sobre el proceso de RMA y cómo conseguir un número de RMA, consulte el siguiente enlace: [www.ubnt.com/support/warranty](http://www.ubnt.com/support/warranty)

## Cláusula de exención de responsabilidad

SALVO LO ESTIPULADO DE FORMA EXPLÍCITA EN ESTA GARANTÍA, UBIQUITI NETWORKS, SUS AFILIADOS Y SUS PROVEEDORES DE SOFTWARE Y HARDWARE, SERVICIOS Y DATOS, SE ABSTIENEN DE OTORGAR NINGUNA GARANTÍA O REPRESENTACIÓN, YA SEAN EXPRESAS, IMPLÍCITAS O LEGALES, INCLUIDAS, PERO NO LIMITADAS A, REPRESENTACIONES O GARANTÍAS DE COMERCIABILIDAD, PRECISIÓN, CALIDAD DE SERVICIO O RESULTADOS, DISPONIBILIDAD, CALIDAD SATISFACTORIA, AUSENCIA DE VIRUS, DISFRUTE TRANQUILO, ADECUACIÓN PARA UN FIN PARTICULAR Y NO INFRACCIÓN, NI NINGUNA GARANTÍA QUE PUDIERA SURGIR DE UN ACUERDO, USO O PRÁCTICA COMERCIAL RELACIONADOS CON TALES PRODUCTOS Y SERVICIOS. EL COMPRADOR RECONOCE QUE NI UBIQUITI NETWORKS NI SUS PROVEEDORES CONTROLAN EL EQUIPO DEL COMPRADOR NI LA TRANSFERENCIA DE DATOS A TRAVÉS DE LAS INSTALACIONES DE COMUNICACIONES, INCLUIDO INTERNET, Y QUE LOS PRODUCTOS Y SERVICIOS PUEDEN ESTAR SUJETOS A LIMITACIONES, INTERRUPCIONES, RETRASOS, CANCELACIONES Y OTROS PROBLEMAS INHERENTES A LA UTILIZACIÓN DE LAS INSTALACIONES DE COMUNICACIÓN. NI UBIQUITI NETWORKS, NI SUS FILIALES NI SUS PROVEEDORES SERÁN RESPONSABLES DE LAS INTERRUPCIONES, RETRASOS, CANCELACIONES, FALLOS EN LA ENTREGA, PÉRDIDA DE DATOS, CORRUPCIÓN DE CONTENIDO, PÉRDIDA DE PAQUETES U OTROS DAÑOS DERIVADOS DE LO ANTERIORMENTE MENCIONADO. UBIQUITI NETWORKS no garantiza un funcionamiento sin errores ni interrupciones de los Productos. En ningún caso se hará UBIQUITI NETWORKS responsable de los daños o reclamaciones de ningún tipo o naturaleza relativos al rendimiento del sistema, incluidos la cobertura, la selección de productos del comprador (incluidos los Productos) para aplicación del comprador y/o el incumplimiento de los requisitos legales o normativos por parte de los productos (incluidos los Productos).

## Limitación de responsabilidad

SALVO EN LA MEDIDA EN QUE LO PROHÍBA LA LEGISLACIÓN LOCAL, EN NINGÚN CASO SERÁN RESPONSABLES UBIQUITI, SUS SUBSIDIARIAS, FILIALES O PROVEEDORES DE DAÑOS DIRECTOS, ESPECIALES, ACCIDENTALES, CONSECUENTES O DE OTRO TIPO (INCLUIDOS LA PÉRDIDA DE BENEFICIOS, LA PÉRDIDA DE DATOS O LOS COSTES DEL TIEMPO DE INACTIVIDAD) DERIVADOS DEL USO, LA IMPOSIBILIDAD DE USAR DEL PRODUCTO O LOS RESULTADOS DE USAR EL PRODUCTO, YA SE BASEN EN GARANTÍAS, CONTRATOS, AGRAVIOS U OTRA TEORÍA LEGAL, Y TANTO SI SE LE HA ADVERTIDO O NO DE LA POSIBILIDAD DE TALES DAÑOS.

## Nota

Algunos países, estados y provincias no permiten la exclusión de condiciones o garantías implícitas, por lo que es posible que la exclusión anterior no le afecte. Es posible que sus derechos varíen de un país, estado o provincia a otro. Algunos países, estados y provincias no permiten la exclusión o limitación de responsabilidad por daños incidentales o consecuentes, de modo es posible que la limitación anterior no le afecte. SALVO EN LA MEDIDA PERMITIDA POR LA LEGISLACIÓN LOCAL, LOS TÉRMINOS DE ESTA GARANTÍA NO EXCLUIRÁN, RESTRINGIRÁN NI MODIFICARÁN, Y SON ADICIONALES A, LOS DERECHOS LEGALES OBLIGATORIOS APLICABLES A LA LICENCIA DE CUALQUIER SOFTWARE (INTEGRADO EN EL PRODUCTO). La Convención de las Naciones Unidas sobre contratos para la venta internacional de mercaderías no afectará a las transacciones relativas a la venta de los Productos.

## Cumplimiento

### FCC

Changes or modifications not expressly approved by the party responsible for compliance could void the user's authority to operate the equipment.

This device complies with Part 15 of the FCC Rules. Operation is subject to the following two conditions.

1. This device may not cause harmful interference, and
2. This device must accept any interference received, including interference that may cause undesired operation.

This equipment has been tested and found to comply with the limits for a Class A digital device, pursuant to part 15 of the FCC Rules. These limits are designed to provide reasonable protection against harmful interference when the equipment is operated in a commercial environment. This equipment generates, uses, and can radiate radio frequency energy and, if not installed and used in accordance with the instruction manual, may cause harmful interference to radio communications. Operations of this equipment in a residential area is likely to cause harmful interference in which case the user will be required to correct the interference at his own expense.

This radio transmitter (FCC: SWX-UAPACPRO) has been approved by FCC.

## ISED Canada

### CAN ICES-3(A)/NMB-3(A)

This device complies with ISED Canada licence-exempt RSS standard(s). Operation is subject to the following two conditions:

1. This device may not cause interference, and
2. This device must accept any interference, including interference that may cause undesired operation of the device.

This radio transmitter (IC: 6545A-UAPACPRO) has been approved by ISED Canada.

### CAN ICES-3(A)/NMB-3(A)

Le présent appareil est conforme aux CNR d'ISDE Canada applicables aux appareils radio exempts de licence. L'exploitation est autorisée aux deux conditions suivantes :

1. l'appareil ne doit pas produire de brouillage;
2. l'appareil doit accepter tout brouillage radioélectrique subi, même si le brouillage est susceptible d'en compromettre le fonctionnement.

Le présent émetteur radio (IC: 6545A-UAPACPRO) a été approuvé par ISDE Canada.

## RF Exposure Warning

The antennas used for this transmitter must be installed to provide a separation distance of at least 20 cm from all persons and must not be located or operating in conjunction with any other antenna or transmitter, except as listed for this product's certification.

Les antennes utilisées pour cet émetteur doit être installé pour fournir une distance de séparation d'au moins 20 cm de toutes les personnes et ne doit pas être situé ou opérant en conjonction avec une autre antenne ou un autre émetteur, sauf dans les cas énumérés à la certification de ce produit.

## Australia and New Zealand



Warning: This is a Class A product. In a domestic environment this product may cause radio interference in which case the user may be required to take adequate measures.

## Marcado CE

El marcado CE de este producto indica que el producto cumple con todas las directivas aplicables.



### Lista de países



AT	BE	BG	CY	CZ	DE	DK	EE	EL	ES	FI	FR	HR	HU
IE	IT	LV	LT	LU	MT	NL	PL	PT	RO	SE	SI	SK	UK

Los miembros con acceso inalámbrico fijo de banda ancha aparecen destacados en azul



**Nota:** Este dispositivo cumple con el límite de potencia de transmisión máximo según las regulaciones de ETSI.

Lo siguiente se aplicará a los productos que funcionan en un rango de frecuencia de 5 GHz:



**Nota:** Este dispositivo solo es apto para uso en interiores al funcionar en un rango de frecuencia de 5150 - 5350 MHz en todos los estados miembros.



**Nota:** Todos los países indicados pueden operar a 30 dBm. Los estados miembros con acceso inalámbrico fijo de banda ancha pueden operar a 36 dBm.



**Nota:** Se prohíbe el funcionamiento en la banda de frecuencia de 5,8 GHz en los estados miembros con acceso inalámbrico fijo de banda ancha. El resto de países enumerados puede utilizar la banda de frecuencia de 5,8 GHz.



## RoHS/WEEE Compliance Statement



### English

European Directive 2012/19/EU requires that the equipment bearing this symbol on the product and/or its packaging must not be disposed of with unsorted municipal waste. The symbol indicates that this product should be disposed of separately from regular household waste streams. It is your responsibility to dispose of this and other electric and electronic equipment via designated collection facilities appointed by the government or local authorities. Correct disposal and recycling will help prevent potential negative consequences to the environment and human health. For more detailed information about the disposal of your old equipment, please contact your local authorities, waste disposal service, or the shop where you purchased the product.

### Deutsch

Die Europäische Richtlinie 2012/19/EU verlangt, dass technische Ausrüstung, die direkt am Gerät und/oder an der Verpackung mit diesem Symbol versehen ist, nicht zusammen mit unsortiertem Gemeindeabfall entsorgt werden darf. Das Symbol weist darauf hin, dass das Produkt von regulärem Haushaltsmüll getrennt entsorgt werden sollte. Es liegt in Ihrer Verantwortung, dieses Gerät und andere elektrische und elektronische Geräte über die dafür zuständigen und von der Regierung oder örtlichen Behörden dazu bestimmten Sammelstellen zu entsorgen. Ordnungsgemäßes Entsorgen und Recyceln trägt dazu bei, potentielle negative Folgen für Umwelt und die menschliche Gesundheit zu vermeiden. Wenn Sie weitere Informationen zur Entsorgung Ihrer Altgeräte benötigen, wenden Sie sich bitte an die örtlichen Behörden oder städtischen Entsorgungsdienste oder an den Händler, bei dem Sie das Produkt erworben haben.

## Español

La Directiva 2012/19/UE exige que los equipos que lleven este símbolo en el propio aparato y/o en su embalaje no deben eliminarse junto con otros residuos urbanos no seleccionados. El símbolo indica que el producto en cuestión debe separarse de los residuos domésticos convencionales con vistas a su eliminación. Es responsabilidad suya desechar este y cualesquiera otros aparatos eléctricos y electrónicos a través de los puntos de recogida que ponen a su disposición el gobierno y las autoridades locales. Al desechar y reciclar correctamente estos aparatos estará contribuyendo a evitar posibles consecuencias negativas para el medio ambiente y la salud de las personas. Si desea obtener información más detallada sobre la eliminación segura de su aparato usado, consulte a las autoridades locales, al servicio de recogida y eliminación de residuos de su zona o pregunte en la tienda donde adquirió el producto.

## Français

La directive européenne 2012/19/UE exige que l'équipement sur lequel est apposé ce symbole sur le produit et/ou son emballage ne soit pas jeté avec les autres ordures ménagères. Ce symbole indique que le produit doit être éliminé dans un circuit distinct de celui pour les déchets des ménages. Il est de votre responsabilité de jeter ce matériel ainsi que tout autre matériel électrique ou électronique par les moyens de collecte indiqués par le gouvernement et les pouvoirs publics des collectivités territoriales. L'élimination et le recyclage en bonne et due forme ont pour but de lutter contre l'impact néfaste potentiel de ce type de produits sur l'environnement et la santé publique. Pour plus d'informations sur le mode d'élimination de votre ancien équipement, veuillez prendre contact avec les pouvoirs publics locaux, le service de traitement des déchets, ou l'endroit où vous avez acheté le produit.

## Italiano

La direttiva europea 2012/19/UE richiede che le apparecchiature contrassegnate con questo simbolo sul prodotto e/o sull'imballaggio non siano smaltite insieme ai rifiuti urbani non differenziati. Il simbolo indica che questo prodotto non deve essere smaltito insieme ai normali rifiuti domestici. È responsabilità del proprietario smaltire sia questi prodotti sia le altre apparecchiature elettriche ed elettroniche mediante le specifiche strutture di raccolta indicate dal governo o dagli enti pubblici locali. Il corretto smaltimento ed il riciclaggio aiuteranno a prevenire conseguenze potenzialmente negative per l'ambiente e per la salute dell'essere umano. Per ricevere informazioni più dettagliate circa lo smaltimento delle vecchie apparecchiature in Vostro possesso, Vi invitiamo a contattare gli enti pubblici di competenza, il servizio di smaltimento rifiuti o il negozio nel quale avete acquistato il prodotto.

# Declaration of Conformity

**български [Bulgarian]** С настоящото UBIQUITI NETWORKS декларира, че този тип радиосъоръжение UAP-AC-PRO е в съответствие с Директива 2014/53/ЕС. Цялостният текст на ЕС декларацията за съответствие може да се намери на следния интернет адрес: [www.ubnt.com/compliance](http://www.ubnt.com/compliance)

**Hrvatski [Croatian]** UBIQUITI NETWORKS ovime izjavljuje da je radijska oprema tipa UAP-AC-PRO u skladu s Direktivom 2014/53/EU. Cjeloviti tekst EU izjave o sukladnosti dostupan je na sljedećoj internetskoj adresi: [www.ubnt.com/compliance](http://www.ubnt.com/compliance)

**Čeština [Czech]** Tímto UBIQUITI NETWORKS prohlašuje, že typ rádiového zařízení UAP-AC-PRO je v souladu se směrnicí 2014/53/EU. Úplné znění EU prohlášení o shodě je k dispozici na této internetové adrese: [www.ubnt.com/compliance](http://www.ubnt.com/compliance)

**Dansk [Danish]** Hermed erklærer UBIQUITI NETWORKS, at radioudstyrstypen UAP-AC-PRO er i overensstemmelse med direktiv 2014/53/EU. EU-overensstemmelseserklæringens fulde tekst kan findes på følgende internetadresse: [www.ubnt.com/compliance](http://www.ubnt.com/compliance)

**Nederlands [Dutch]** Hierbij verklaar ik, UBIQUITI NETWORKS, dat het type radioapparatuur UAP-AC-PRO conform is met Richtlijn 2014/53/EU. De volledige tekst van de EU-conformiteitsverklaring kan worden geraadpleegd op het volgende internetadres: [www.ubnt.com/compliance](http://www.ubnt.com/compliance)

**English** Hereby, UBIQUITI NETWORKS declares that the radio equipment type UAP-AC-PRO is in compliance with Directive 2014/53/EU. The full text of the EU declaration of conformity is available at the following internet address: [www.ubnt.com/compliance](http://www.ubnt.com/compliance)

**Eesti keel [Estonian]** Käesolevaga deklareerib UBIQUITI NETWORKS, et käesolev raadioseadme tüüp UAP-AC-PRO vastab direktiivi 2014/53/EL nõuetele. ELi vastavusdeklaratsiooni täielik tekst on kättesaadav järgmisel internetiaadressil: [www.ubnt.com/compliance](http://www.ubnt.com/compliance)

**Suomi [Finnish]** UBIQUITI NETWORKS vakuuttaa, että radiolaitetyyppi UAP-AC-PRO on direktiivin 2014/53/EU mukainen. EU-vaatimustenmukaisuusvakuutuksen täysimittainen teksti on saatavilla seuraavassa internetosoitteessa: [www.ubnt.com/compliance](http://www.ubnt.com/compliance)

**Français [French]** Le soussigné, UBIQUITI NETWORKS, déclare que l'équipement radioélectrique du type UAP-AC-PRO est conforme à la directive 2014/53/UE. Le texte complet de la déclaration UE de conformité est disponible à l'adresse internet suivante: [www.ubnt.com/compliance](http://www.ubnt.com/compliance)

**Deutsch [German]** Hiermit erklärt UBIQUITI NETWORKS, dass der Funkanlagentyp UAP-AC-PRO der Richtlinie 2014/53/EU entspricht. Der vollständige Text der EU-Konformitätserklärung ist unter der folgenden Internetadresse verfügbar: [www.ubnt.com/compliance](http://www.ubnt.com/compliance)

**Ελληνικά [Greek]** Με την παρούσα ο/η UBIQUITI NETWORKS, δηλώνει ότι ο ραδιοεξοπλισμός UAP-AC-PRO πληροί την οδηγία 2014/53/ΕΕ. Το πλήρες κείμενο της δήλωσης συμμόρφωσης ΕΕ διατίθεται στην ακόλουθη ιστοσελίδα στο διαδίκτυο: [www.ubnt.com/compliance](http://www.ubnt.com/compliance)

**Magyar [Hungarian]** UBIQUITI NETWORKS igazolja, hogy a UAP-AC-PRO típusú rádióberendezés megfelel a 2014/53/EU irányelvnek. Az EU-megfelelőségi nyilatkozat teljes szövege elérhető a következő internetes címen: [www.ubnt.com/compliance](http://www.ubnt.com/compliance)

**Íslenska [Icelandic]** Hér með lýsir UBIQUITI NETWORKS yfir því að UAP-AC-PRO er í samræmi við grunnkröfur og aðrar kröfur, sem gerðar eru í tilskipun 2014/53/EU. Fullur texti ESB samræmisýfirlýsing er að finna á eftirfarandi netfangi: [www.ubnt.com/compliance](http://www.ubnt.com/compliance)

**Italiano [Italian]** Il fabbricante, UBIQUITI NETWORKS, dichiara che il tipo di apparecchiatura radio UAP-AC-PRO è conforme alla direttiva 2014/53/UE. Il testo completo della dichiarazione di conformità UE è disponibile al seguente indirizzo Internet: [www.ubnt.com/compliance](http://www.ubnt.com/compliance)

**Latviešu valoda [Latvian]** Ar šo UBIQUITI NETWORKS deklarē, ka radioiekārta UAP-AC-PRO atbilst Direktīvai 2014/53/ES. Pilns ES atbilstības deklarācijas teksts ir pieejams šādā interneta vietnē: [www.ubnt.com/compliance](http://www.ubnt.com/compliance)

**Lietuvių kalba [Lithuanian]** Aš, UBIQUITI NETWORKS, patvirtinu, kad radijo įrenginių tipas UAP-AC-PRO atitinka Direktyvą 2014/53/ES. Visas ES atitikties deklaracijos tekstas prieinamas šiuo interneto adresu: [www.ubnt.com/compliance](http://www.ubnt.com/compliance)

**Malti [Maltese]** B'dan, UBIQUITI NETWORKS, niddikjara li dan it-tip ta' taghmir tar-radju UAP-AC-PRO huwa konformi mad-Direttiva 2014/53/UE. Id-dikjarazzjoni tal-konformità tista' tiġi kkonsultata minn [www.ubnt.com/compliance](http://www.ubnt.com/compliance)

**Norsk [Norwegian]** UBIQUITI NETWORKS erklærer herved at utstyret UAP-AC-PRO er i samsvar med de grunnleggende krav og øvrige relevante krav i direktiv 2014/53/EU. Den fulle teksten til EU-samsvarserklæringen er tilgjengelig på følgende internetadresse: [www.ubnt.com/compliance](http://www.ubnt.com/compliance)

**Polski [Polish]** UBIQUITI NETWORKS niniejszym oświadcza, że typ urządzenia radiowego UAP-AC-PRO jest zgodny z dyrektywą 2014/53/UE. Pełny tekst deklaracji zgodności UE jest dostępny pod następującym adresem internetowym: [www.ubnt.com/compliance](http://www.ubnt.com/compliance)

**Português [Portuguese]** O(a) abaixo assinado(a) UBIQUITI NETWORKS declara que o presente tipo de equipamento de rádio UAP-AC-PRO está em conformidade com a Diretiva 2014/53/UE. O texto integral da declaração de conformidade está disponível no seguinte endereço de Internet: [www.ubnt.com/compliance](http://www.ubnt.com/compliance)

**Română [Romanian]** Prin prezenta, UBIQUITI NETWORKS declară că tipul de echipamente radio UAP-AC-PRO este în conformitate cu Directiva 2014/53/UE. Textul integral al declarației UE de conformitate este disponibil la următoarea adresă internet: [www.ubnt.com/compliance](http://www.ubnt.com/compliance)

**Slovenčina [Slovak]** UBIQUITI NETWORKS týmto vyhlasuje, že rádiové zariadenie typu UAP-AC-PRO je v súlade so smernicou 2014/53/EÚ. Úplné EÚ vyhlásenie o zhode je k dispozícii na tejto internetovej adrese: [www.ubnt.com/compliance](http://www.ubnt.com/compliance)

**Slovenščina [Slovenian]** UBIQUITI NETWORKS potrjuje, da je tip radijske opreme UAP-AC-PRO skladen z Direktivo 2014/53/EU. Celotno besedilo izjave EU o skladnosti je na voljo na naslednjem spletnem naslovu: [www.ubnt.com/compliance](http://www.ubnt.com/compliance)

**Español [Spanish]** Por la presente, UBIQUITI NETWORKS declara que el tipo de equipo radioeléctrico UAP-AC-PRO es conforme con la Directiva 2014/53/UE. El texto completo de la declaración UE de conformidad está disponible en la dirección Internet siguiente: [https://www.ubnt.com/downloads/compliance/UAP-AC-PRO\\_DoC\\_ES.pdf](https://www.ubnt.com/downloads/compliance/UAP-AC-PRO_DoC_ES.pdf)

**Svenska [Swedish]** Härmed försäkras UBIQUITI NETWORKS att denna typ av radioutrustning UAP-AC-PRO överensstämmer med direktiv 2014/53/EU. Den fullständiga texten till EU-försäkran om överensstämmelse finns på följande webbadress: [www.ubnt.com/compliance](http://www.ubnt.com/compliance)

## Recursos en línea

Sitio web [www.ubnt.com](http://www.ubnt.com)

Asistencia [help.ubnt.com](http://help.ubnt.com)

Comunidad [community.ubnt.com](http://community.ubnt.com)

Descargas [downloads.ubnt.com](http://downloads.ubnt.com)

Ubiquiti Networks, Inc.  
685 Third Avenue, 27th Floor  
New York, NY 10017  
USA



©2015-2018 Ubiquiti Networks, Inc. Todos los derechos reservados. Ubiquiti, Ubiquiti Networks, el logotipo U de Ubiquiti, el logotipo del rayo de Ubiquiti, TOUGHSwitch y UniFi son marcas comerciales o marcas comerciales registradas de Ubiquiti Networks, Inc. en Estados Unidos y otros países. El resto de marcas comerciales pertenecen a sus respectivos propietarios.

AI021918